

PlayStation™



Instruction manual

Thank you for purchasing the "PlayStation" video game console. You can enjoy playing a CD-ROM disc with both the "PlayStation" logo and **NTSC U/C** designation, and audio CD discs with this unit. Before operating the unit, please read this manual and retain it for future reference.

Mode d'emploi

Nous vous remercions d'avoir fait l'acquisition d'une console "PlayStation". Vous pouvez utiliser avec cet appareil des disques CD-ROM portant le logo "PlayStation", la désignation **NTSC U/C** ainsi que des CD audio. Avant de faire fonctionner cet appareil, lisez attentivement le présent mode d'emploi et conservez-le pour toute référence ultérieure.

Manual de instrucciones

Gracias por su compra del juego "PlayStation". Con este aparato podrá jugar con discos CD-ROM que traigan el logotipo "PlayStation" y la designación **NTSC U/C** así como tocar discos compactos de audio. Antes de poner a funcionar este aparato, por favor lea este manual y consérvelo para consultarlo en el futuro.



SCPH-5501 / 94005

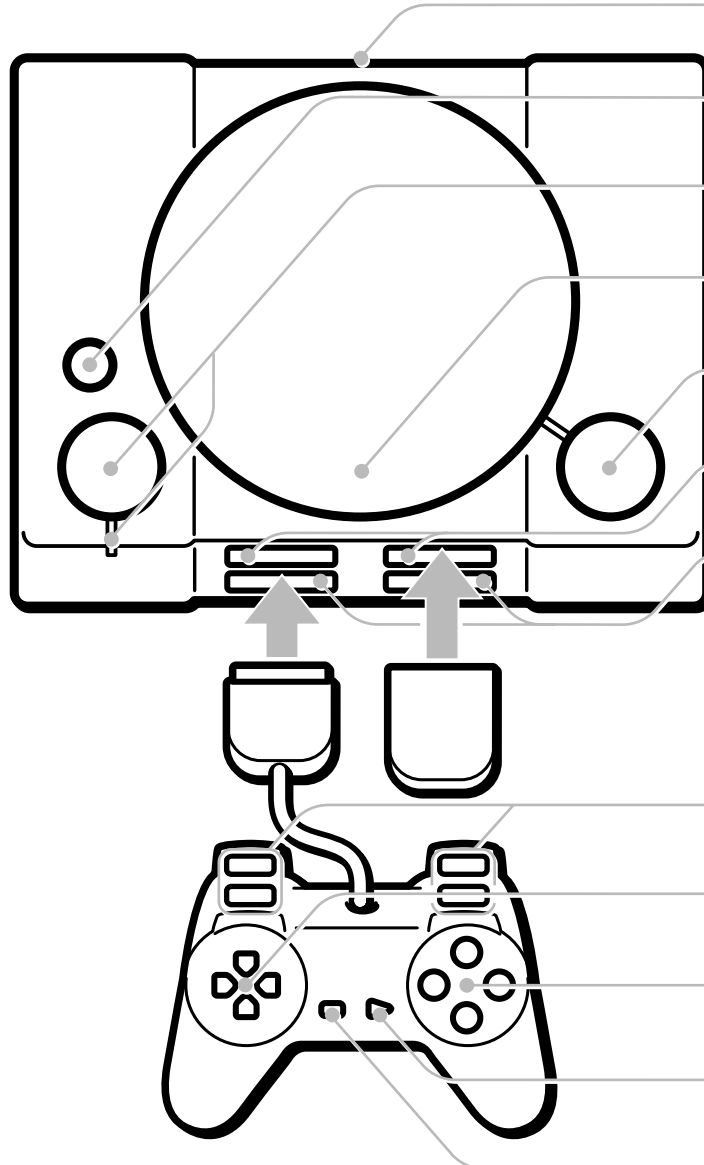

EN English	F Français	E Español
Connector section	Section connecteur	Sección de conectores
RESET button	Touche RESET	Botón RESET
POWER button and indicator	Interrupteur et voyant POWER	Interruptor e indicador POWER
Disc cover	Support de disque	Cubierta del disco
OPEN button	Touche OPEN	Botón OPEN
Memory card slots	Fentes pour cartes mémoire	Ranuras para tarjetas de memoria
Controller ports	Connecteurs pour la manette	Puertos del controlador
L2 button, R2 button, L1 button, R1 button	Touche L2, touche R2, touche L1, touche R1	Botón L2, botón R2, botón L1, botón R1
Directional buttons	Touches de direction	Teclas direccionales
△, ○, ×, □ buttons	Touches △, ○, ×, □	Botones △, ○, ×, □
START button	Touche START	Botón START
SELECT button	Touche SELECT	Botón SELECT

WARNING / AVERTISSEMENT / ADVERTENCIA

EN WARNING

To prevent fire or shock hazard, do not expose the unit to rain or moisture.

To avoid electrical shock, do not disassemble. Refer servicing to qualified personnel only.

Caution

The use of optical instruments with this product will increase eye hazard.

Caution

TO PREVENT ELECTRIC SHOCK MATCH BLADE OF PLUG TO WIDE SLOT, FULLY INSERT.

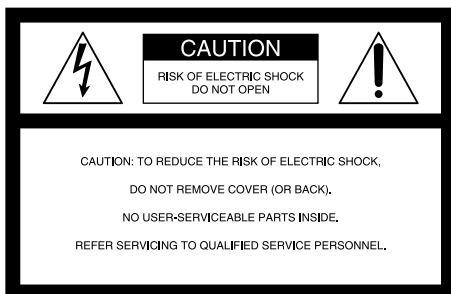

This graphical symbol with supplemental marking is located on the bottom of the "PlayStation".



This symbol is intended to alert the user to the presence of uninsulated "dangerous voltage" within the product's enclosure that may be of sufficient magnitude to constitute a risk of electric shock to persons.



This symbol is intended to alert the user to the presence of important operating and maintenance (servicing) instructions in the literature accompanying the appliance.

Information

For Customers in the USA

This equipment has been tested and found to comply with the limits for a Class B digital device, pursuant to Part 15 of the FCC rules. These limits are designed to provide reasonable protection against harmful interference in a residential installation. This equipment generates, uses, and can radiate radio frequency energy and, if not installed and used in accordance with the instructions, may cause harmful interference to radio communications. However, there is no guarantee that interference will not occur in a particular installation. If this equipment does cause harmful interference to radio or television reception, which can be determined by turning the equipment off and on, the user is encouraged to try to correct the interference by one or more of the following measures:

- Reorient or relocate the receiving antenna.
- Increase the separation between the equipment and receiver.
- Connect the equipment into an outlet on a circuit different from that to which the receiver is connected.
- Consult the dealer or an experienced radio/TV technician for help.

You are cautioned that any changes or modifications not expressly approved in this manual could void your authority to operate this equipment.

Read before playing with your "PlayStation"

A few people may experience epileptic seizures when viewing flashing lights or patterns in our daily environment. These persons may experience seizures while watching TV pictures or playing video games, including games played on the "PlayStation". Players who have not had any seizures may nonetheless have an undetected epileptic condition.

Consult your physician before playing video games if you have an epileptic condition or experience any of the following symptoms while playing video games: altered vision, muscle twitching, other involuntary movements, loss of awareness of your surroundings, mental confusion, and/or convulsions.

Owner's Record

The model and serial numbers are located on the bottom of the "PlayStation". Record the appropriate number in the space provided below. Refer to them whenever you call for technical assistance at 1-800-345-SONY.

Model No. SCPH-5501

Serial No. _____

F AVERTISSEMENT

Afin d'éviter tout risque d'incendie et d'électrocution, ne pas exposer l'appareil à la pluie ou à l'humidité.

Pour éviter tout risque d'électrocution, ne pas ouvrir le boîtier. Confiez l'entretien uniquement à un personnel qualifié.

Attention

POUR EVITER LES CHOCS ELECTRIQUES, INTRODUIRE LA LAME LA PLUS LARGE DE LA FICHE DANS LA BORNE CORRESPONDANTE DE LA PRISE ET POUSSER JUSQU' AU FOND.

Attention

L'utilisation d'instruments optiques avec cet appareil constitue un risque pour l'œil.

L'utilisation d'instruments optiques avec cet appareil augmente les risques de blessures aux yeux. Comme le faisceau laser utilisé par cette console "PlayStation" est dangereux pour les yeux, abstenez-vous de démonter le boîtier. Confiez l'entretien de cet appareil exclusivement à un personnel qualifié.

Lisez ceci avant d'utiliser votre console "PlayStation"

Certaines personnes risquent d'être prises de crises d'épilepsie lorsqu'elles regardent des lumières ou des images clignotantes dans leur environnement quotidien. Ces personnes risquent également d'être prises de crises d'épilepsie en regardant la télévision ou en jouant à des jeux vidéo, y compris les jeux joués sur la console "PlayStation". Les personnes qui n'ont jamais été prises de crises d'épilepsie peuvent néanmoins présenter un état épileptique latent.

Par conséquent, consultez votre médecin avant

de jouer à des jeux vidéo si vous souffrez d'épilepsie ou si vous ressentez l'un des symptômes suivants lorsque vous jouez à des jeux vidéo : troubles de la vision, contractions musculaires et autres mouvements involontaires, perte de la conscience du cadre extérieur, troubles mentaux et/ou convulsions.

Références utilisateur

Les numéros de modèle et de série sont situés sur le dessous de la console "PlayStation". Inscrivez le numéro approprié dans les espaces prévus à cet effet ci-dessous. Signalez ces numéros de référence chaque fois que vous sollicitez une assistance technique au 1-800-345-SONY.

Modèle N° SCPH-5501

N° de série _____

E ADVERTENCIA

Para evitar el peligro de incendio o de descarga eléctrica, no exponga el aparato a la lluvia ni a la humedad.

Para evitar recibir descargas eléctricas, no desensamble el aparato. Use solamente personal de servicio calificado.

Precaución

Para evitar una descarga eléctrica, no utilice este enchufe eléctrico polarizado con una extensión, en un receptáculo o en una toma de corriente a menos que las clavijas pueden insertarse totalmente y evitar que estén expuestas.

Precaución

El uso de instrumentos ópticos con este producto aumenta los riesgos para la vista.

El uso de instrumentos ópticos con este producto aumentará el peligro para los ojos. No desmonte la maquina, ya que el haz láser utilizado en ella es perjudicial para los ojos. Solicite asistencia sólo a personal especializado.

Unpacking / Déballage / Desempaque

Lea lo siguiente antes de utilizar el aparato

Unas cuantas personas pudieran sufrir ataques epilépticos al ver destellos luminosos o imágenes superpuestas, así como al ver imágenes de televisión o utilizar juegos de video incluyendo juegos usando el "PlayStation". Pudiera ser que algunas personas que nunca hayan sufrido un ataque epiléptico tengan, no obstante, una condición epiléptica no detectada. Si es propenso a la epilepsia o si experimenta alguno de los siguientes síntomas al emplear juegos de video, consulte a su médico: alteración de la visión, contracciones musculares o movimientos involuntarios, pérdida de conocimiento, confusión mental y/o convulsiones.

Registro del propietario

Los números de modelo y de serie se encuentran en la parte inferior del "PlayStation". Registre el número apropiado en el espacio de abajo. Menciónelos siempre que llame pidiendo ayuda técnica al 1-800-345-SONY.

Modelo No. SCPH-5501

No. de Serie _____

Check to make sure that you have the following items:

Assurez-vous que vous possédez les éléments suivants:

Asegúrese que tiene las siguientes cosas:

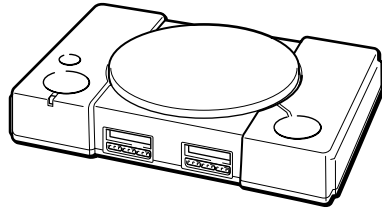

- Console
- Console
- Consola

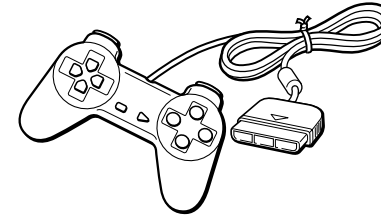

- Controller
- Manette
- Controlador

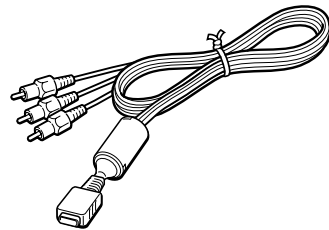

- AV cable (integrated audio/video)
- Cordon de liaison audiovisuel (audio/vidéo intégré)
- Cable AV (audio/video integrado)

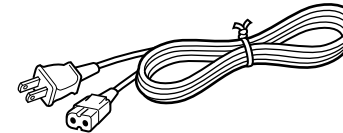

- AC power cord
- Cordon d'alimentation
- Cable de corriente eléctrica



Table of Contents



























2	WARNING	
3	Unpacking	
4	Precautions	
7	Connecting your "PlayStation" to a TV set	
8	Playing a game	
10	Using a memory card	
12	Playing an audio CD	
14	Troubleshooting	
18	Specifications	

Table des matières

2	AVERTISSEMENT	
3	Déballage	
5	Précautions	
7	Raccordement de la console "PlayStation" à un téléviseur	
9	Comment jouer à un jeu vidéo	
11	Utilisation d'une carte mémoire	
13	Lecture d'un CD audio	
14	Dépannage	
18	Fiche technique	

Indice

2	ADVERTENCIA	
3	Desempaquetado	
5	Precauciones	
7	Conexión de su "PlayStation" a un televisor	
9	Para jugar	
11	Uso de tarjetas de memoria	
13	Reproducción de CD de audio	
15	Solución de problemas	
19	Especificaciones	

Precautions

On safety

- As the laser beam emitted from the lens of this unit may be harmful to the eyes, do not attempt to disassemble the casing. Refer for technical assistance. Call 1-800-345-SONY.
- Should any solid objects or liquid fall into the unit, unplug it and call 1-800-345-SONY.
- Unplug the unit from the wall outlet whenever it is not in use. When disconnecting the power cord from a wall outlet, pull it out by grasping the plug. Never pull the cord by itself.

For your health

To prevent your eye strain.

- Be sure to take a break about 15 minutes after each hour of play.
- Do not play a game when you are very tired or short of sleep.
- Play in a well-lit room and keep a safe distance from the TV screen.

On operation

- Operate the unit only on 120V AC, 60 Hz.
- Do not block the air vents or wrap up the unit since heat may build up internally.
- Avoid rough handling or mechanical shock and do not put any heavy objects on top of the unit. The unit and the disc may be damaged.
- Do not leave your "PlayStation" near heat sources, or in a place subject to direct sunlight (operating temperature: 41°F-95°F(5°C-35°C)), excessive dust or sand, moisture, rain, on an uneven surface, or in a car with its windows closed.
- If the unit causes interference to the radio or television reception, turn off the unit or move it away from the radio or television.
- Do not touch the lens inside the disc cover. To protect the lens from dust, keep the disc cover closed except when placing and removing the disc. If the lens is not clean, the unit may not operate properly.
- The unit should not be disconnected from the AC power cord as long as it is connected to the wall outlet, even if the unit itself has been turned off.
- Sony Computer Entertainment Inc. does not warrant damages caused by the use of products unlicensed by Sony Computer Entertainment Inc.

About the discs

You can use two kinds of discs with this unit: a CD-ROM disc with both the "PlayStation" logo and  designation, and audio CD discs.

On handling discs

- Do not leave the discs near heat sources or expose them to direct sunlight or excessive moisture.
- Store the discs in their cases when not using them.
- Do not touch the surface when handling the discs.
- Do not stick paper or tape on the discs.
- Do not write on the discs with a marker.

On moisture condensation

If the unit is taken directly from a cold to a warm location, or is placed in a very damp room, moisture may condense on the lens inside the unit. Should this occur, the unit may not operate properly. In this case, remove the disc for several hours until the moisture evaporates. If the unit still does not operate properly, please call 1-800-345-SONY for technical assistance.

Do not connect your "PlayStation" to a projection TV

Do not connect your "PlayStation" to a projection TV without first consulting the user manual for your projection TV, unless it is of the LCD type. Otherwise, it may permanently damage your TV screen.

Never analyze or remodel your "PlayStation"

To use your "PlayStation", follow the instruction in this manual. Sony Computer Entertainment Inc. expressly prohibits the analysis, remodeling of the "Play Station", and also prohibits the analysis, use of its circuit configurations without express written permission of Sony Computer Entertainment Inc., to the extent allowed by applicable law.

Older model TVs

The PlayStation game console may not be compatible with some older model televisions and/or monitors. Neither the televisions nor the PlayStation game console may be defective.

Sécurité

- Comme le faisceau laser utilisé par ce lecteur est dangereux pour les yeux, abstenez-vous de démonter le boîtier. Pour obtenir toute aide technique veuillez composer le 1-800-345-SONY.
- Si un objet ou un liquide quelconque pénètre à l'intérieur du boîtier, débranchez l'appareil et composez le 1-800-345-SONY.
- Si vous prévoyez de ne pas utiliser la console pendant une période prolongée, débranchez-la de la prise murale. Pour déconnecter le cordon d'alimentation branché à une prise murale, tirez sur la fiche; ne tirez jamais sur le cordon proprement dit.

Pour votre santé

- Pour éviter une altération de votre acuité visuelle
- Accordez-vous une pause d'environ 15 minutes après avoir joué pendant 1 heure.
 - Ne jouez pas à un jeu vidéo lorsque vous êtes très fatigué ou que vous manquez de sommeil.
 - Utilisez votre console de jeux dans un local bien éclairé et à une distance suffisante de l'écran du téléviseur.

Mises en garde

- Faites uniquement fonctionner l'appareil sur une tension 120V CA, 60 Hz.
- N'enveloppez pas la console lorsque vous l'utilisez, car de la chaleur risque de s'accumuler à l'intérieur.
- Évitez les manipulations brusques et les chocs mécaniques et ne posez pas d'objets lourds sur l'appareil. Sinon, vous risquez d'endommager l'appareil et le disque.
- Ne laissez pas votre console "PlayStation" à proximité de sources de chaleur ou à un endroit exposé aux rayons directs du soleil (température de fonctionnement: 41°F-95°F(5°C-35°C)), excessivement poussiéreux ou dans le sable, à un endroit exposé à l'humidité, à la pluie, sur une surface inégale ou dans une voiture dont les vitres sont fermées.
- Si l'appareil provoque des interférences dans la réception radio ou télévisée, mettez-le hors tension ou éloignez-le de la radio ou du téléviseur.
- Ne touchez pas l'objectif à l'intérieur du compartiment à disque. Pour protéger l'objectif contre la poussière, le compartiment à disque doit rester fermé sauf lorsque vous introduisez ou que vous retirez un disque. Si l'objectif est souillé, l'appareil risque de ne pas fonctionner correctement.
- L'appareil devrait rester raccordé à la source d'alimentation (secteur) tant que l'autre bout du câble d'alimentation est branché à la prise murale.
- Sony Computer Entertainment Inc. ne garantit pas les dommages causés par l'utilisation de produits non agréés par Sony Computer Entertainment Inc.

Remarque à propos des disques

Vous pouvez utiliser les deux types de disques sur cet appareil : les disques CD-ROM portant le logo "PlayStation" et la désignation **NTSC UVC** ainsi que les disques CD audio.

Remarque à propos de la manipulation des disques

- Ne laissez pas les disques à proximité d'une source de chaleur et ne les soumettez pas au rayonnement direct du soleil ou à une humidité excessive.
- Rangez les disques dans leur boîtier lorsque vous ne les utilisez pas.
- Ne touchez pas la surface des disques lorsque vous les manipulez.
- Ne collez pas de papier ni de ruban adhésif sur les disques.
- N'inscrivez rien sur les disques à l'aide d'un feutre, etc.

Remarque sur la condensation d'humidité

Si l'appareil est transporté directement d'un endroit froid dans un endroit chaud, ou est placé dans un local très humide, de l'humidité risque de se condenser sur l'objectif à l'intérieur. Si cela se produit, l'appareil risque de ne pas fonctionner correctement. Dans ce cas, retirez le disque plusieurs heures de la console jusqu'à ce que l'humidité se soit évaporée. Si l'appareil ne fonctionne toujours pas correctement, composez le 1-800-345-SONY pour obtenir de l'aide technique.

Ne raccordez pas votre console "PlayStation" à un téléviseur de projection.

Ne raccordez pas votre console "PlayStation" à un téléviseur de projection sauf s'il est de type LCD sans vous reporter au mode d'emploi du téléviseur de projection. Sinon, vous risquez d'endommager définitivement l'écran de votre téléviseur.

Ne tentez jamais de transformer votre console "PlayStation"

Utilisez votre console "PlayStation" conformément aux instructions contenues dans le présent mode d'emploi. Sony Computer Entertainment Inc. interdit expressément l'analyse et la modification de la console "PlayStation" ainsi que l'analyse et l'utilisation de ses circuits internes sans l'autorisation écrite préalable de Sony Computer Entertainment Inc. sauf dans les conditions prévues par les dispositions légales applicables.

Anciens modèles de téléviseurs

La console de jeux "PlayStation" peut ne pas être compatible avec certains anciens modèles de téléviseurs et/ou de moniteurs. Il ne s'agit pas d'un dysfonctionnement du téléviseur ni de la console de jeux.

Seguridad

- No abra el aparato ya que el rayo láser emitido por la lente es perjudicial para los ojos. Pida asistencia técnica solamente de personal calificado.
- Si cae algún objeto sólido, o se derrama un líquido, dentro del aparato desenchúfelo y hable a 1-800-345-SONY.
- Cuando no esté usando el aparato, desenchúfelo de la toma de corriente. Al desconectar el cable de corriente de la toma de corriente, jale del enchufe mismo no del cable.

Salud

- Prevención de daños a los ojos
- Después de utilizar el aparato durante 1 hora, descanse la vista durante 15 minutos aproximadamente.
 - No utilice el aparato si está muy cansado o si ha dormido poco.
 - Emplee el aparato en una habitación bien iluminada y mantenga una distancia adecuada con respecto a la pantalla.

Operación

- Opere el aparato solamente a 120 voltios y 60 ciclos.
- No tape las ventilas de aire ni envuelva el aparato ya que se pudiera calentar internamente.
- Evite manejarlo con brusquedad o que se golpee, y no coloque objetos pesados encima del aparato ya que se podrían dañar así como dañar el disco.
- No deje la unidad "PlayStation" cerca de fuentes de calor, ni la exponga a la luz solar directa (temperatura de funcionamiento: 41°F-95°F(5°C-35°C)), a polvo o arena excesivos, humedad o lluvia. No la coloque sobre una superficie desigual ni la deje dentro de un vehículo con las ventanillas cerradas.
- Si el aparato causa interferencia a la recepción de radio o televisión, apague el aparato o aléjelo del radio o televisión.
- No toque la lente situada en el interior de la cubierta del disco. Para proteger la lente del polvo, mantenga cerrada la cubierta del disco excepto al poner y quitar un disco. Si la lente no está limpia, es posible que el aparato no funcione correctamente.
- El aparato no deberá ser desconectado del cable eléctrico mientras que el cable siga conectado a la toma de corriente, aunque el aparato esté apagado.
- Sony Computer Entertainment Inc. no garantiza daños causados por el uso de productos que no cuenten con licencia de Sony Computer Entertainment Inc.

Información sobre los discos

Puede utilizar ambos tipos de discos con esta aparato: discos CD-ROM que tengan el logotipo "PlayStation" y la designación **NTSC UVC** así como discos CD de audio.

Manejo de los discos

- No los deje junto a fuentes térmicas ni en un lugar expuesto a la luz solar directa o a la humedad excesiva.
- Cuando no los utilice, guárdelos en sus respectivas cajas.
- Al tomar los discos, no toque la superficie.
- No adhiera papel ni cinta adhesiva sobre ellos.
- No escriba sobre los discos.

Condensación de la humedad

Si traslada el aparato directamente de un lugar frío a otro caliente, o si lo coloca en una habitación húmeda, se podrá condensar la humedad en la lente que está dentro del aparato. Si ocurriera esto, puede ser que el aparato no funcione correctamente. En este caso, quite el disco y espere varias horas hasta que se evapore la humedad. Si el aparato sigue sin funcionar correctamente, por favor llame al 1-800-345-SONY para asistencia técnica.

No conecte su "PlayStation" a una televisión de pantalla grande

No conecte su "PlayStation" a un televisor de pantalla grande sin primeramente leer el manual para su televisión de pantalla grande, a menos que éste sea del tipo LCD. Puede dañar permanentemente su televisión.

Nunca analice ni remodele su "PlayStation"

Para usar su "PlayStation" siga las instrucciones de este manual. Sony Computer Entertainment Inc. prohíbe expresamente el análisis y la remodelación de la unidad "PlayStation", así como el análisis y el uso de la configuración de sus circuitos sin la expresa autorización por escrito de Sony Computer Entertainment Inc. en la medida que lo permiten las leyes vigentes.

Televisores de modelos antiguos

La consola de juegos "PlayStation" puede no ser compatible con determinados televisores y/o monitores de modelos antiguos, lo cual no significa que los televisores o la consola de juegos PlayStation sean defectuosos.



Connecting your "PlayStation" to a TV set / Raccordement de la

A

①

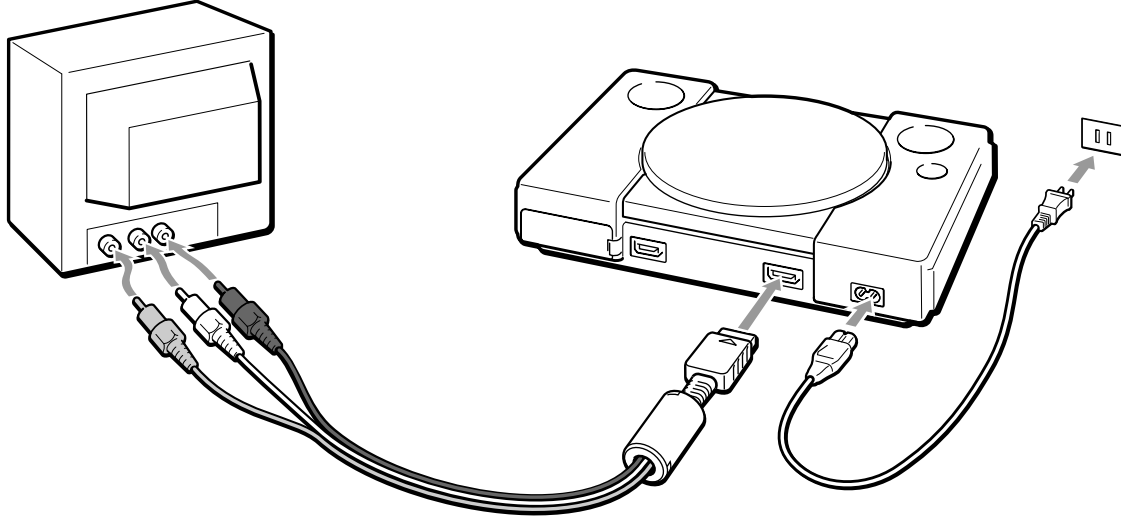

②

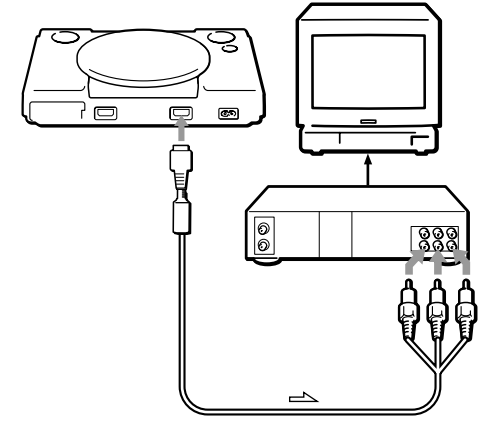

B

①

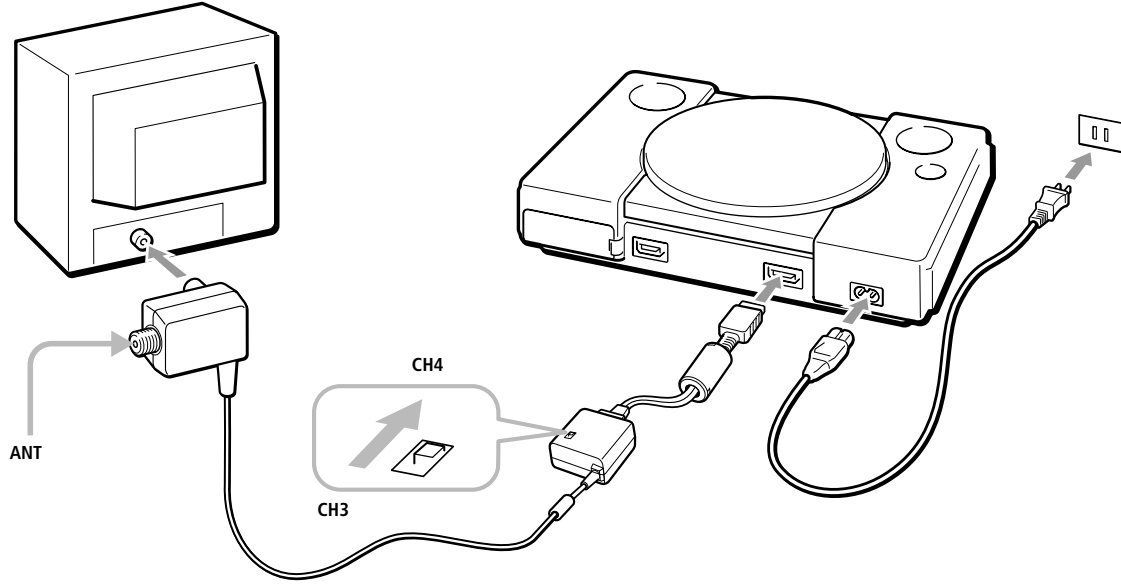

②

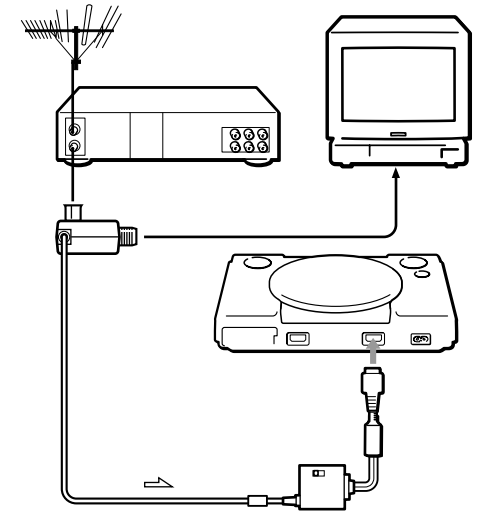

EN

IMPORTANT INFORMATION

A few TVs or Monitors may have a difficulty of playing "PlayStation" with the failure of the picture such as bouncing effect. Any applicable warranties offered by SCEA may be limited or disclaimed in some particular cases under such situation. If this kind of symptom appeared, please call to the Help Line shown in Limited Warranty Card first for further consultation or clarification.

A

① Connecting to a TV with audio/video input

Connect your "PlayStation" to the TV using the supplied AV cable (integrated audio/video) matching the plug colors.

If your TV is monaural, do not connect the red plugs. If your TV has S VIDEO INPUT connector, you can connect by using SCPH-1100U S video cable (not supplied).

After connecting

Set your TV to appropriate video input mode. (Refer to the instruction manual of your TV.)

② Connecting to a VCR

Connect your "PlayStation" to the VCR using the supplied AV cable (integrated audio/video) matching the plug colors.

If your VCR is monaural, do not connect the red plugs.

After connecting

Set your TV and VCR to appropriate position. (Refer to the instruction manuals of your TV and VCR.)

B

① Connecting to a TV with an aerial input

Connect your "PlayStation" to the aerial input on the TV using the optional SCPH-1121 RFU adaptor (sold separately). In this case, the sound will be monaural.

After connecting

Set the channel switch on the RFU adaptor and the channel selector of your TV to VHF channel CH 3 or CH 4, whichever is not active in your area.

② Connecting to a TV with connected VCR

Connect your "PlayStation" to the aerial input on the TV with connected VCR using the optional SCPH-1121 RFU adaptor. In this case, the sound will be monaural.

F

AVIS IMPORTANT

Certains téléviseurs ou moniteurs peuvent présenter des difficultés à fonctionner en combinaison avec la console "PlayStation" et provoquer des sautilllements de l'image. Dans de telles circonstances, les garanties offertes par SCEA peuvent être limitées ou rejetées dans certains cas particuliers. Si ce type de symptôme se manifeste, appelez la "Help Line" mentionnée sur la carte de garantie limitée avant toute autre consultation ou tentative de résolution.

A

① Raccordement à un téléviseur doté d'entrées audio/vidéo

Raccordez votre console "PlayStation" au téléviseur à l'aide du Cordon de liaison audiovisuel (audio/vidéo intégré) fourni et en faisant correspondre la couleur des fiches.

Si votre téléviseur est de type monaural, ne raccordez pas les fiches rouges. Si votre téléviseur a un connecteur S VIDEO INPUT, vous pouvez raccorder à l'aide du câble S vidéo SCPH-1100U (non fourni).

Après le raccordement

Réglez votre téléviseur sur le mode d'entrée vidéo adéquat. (Consultez le mode d'emploi de votre téléviseur.)

② Raccordement à un magnétoscope

Raccordez votre console "PlayStation" au magnétoscope à l'aide du câble stéréo A/V fourni en faisant correspondre la couleur des fiches.

Si votre magnétoscope est de type monaural, ne raccordez pas les fiches rouges.

Après le raccordement

Réglez votre téléviseur et votre magnétoscope sur la position appropriée. (Consultez le mode d'emploi de votre téléviseur et de votre magnétoscope.)

B

① Raccordement à un téléviseur avec entrée d'antenne

Raccordez votre console "PlayStation" à l'entrée d'antenne du téléviseur au moyen de l'adaptateur RFU SCPH-1121 en option (vendu séparément). Dans ce cas, le son est de type monaural.

Après le raccordement

Réglez le sélecteur de chaîne de l'adaptateur RFU et le sélecteur de chaîne de votre téléviseur sur la chaîne VHF CH 3 ou CH 4, suivant celle qui est utilisée dans votre région.

② Raccordement à un magnétoscope connecté

Raccordez votre console "PlayStation" à l'entrée d'antenne du téléviseur avec le magnétoscope connecté au moyen de l'adaptateur RFU en option SCPH-1121. Dans ce cas, le son sera de type monaural.

E

INFORMACIÓN IMPORTANTE

Algunos televisores o monitores pudieran tener dificultades al reproducir discos del "PlayStation" fallando la imagen al dar un efecto de saltos. Las garantías aplicables que ofrece SCEA pueden verse limitadas o no reconocidas en algunos casos en particular bajo tales circunstancias. Si surge este tipo de problema, póngase en contacto en primer lugar con la línea de ayuda (Help Line) mostrada en la tarjeta de garantía limitada (Limited Warranty Card) para realizar consultas o aclaraciones.

A

① Conexión a una televisión con entradas de audio/video

Conecte su "PlayStation" al televisor con el Cable AV (audio/video integrado) que se incluye de forma que coincidan los colores de los enchufes.

Si el televisor es monofónico, no conecte los enchufes rojos. Si el televisor posee toma de S VIDEO INPUT, puede conectarlo con el cable de vídeo S SCPH-1100U (no suministrado).

Después de conectar

Ajuste la televisión a la modalidad de entrada de video correcta. (Consulte el manual de instrucciones de su televisión.)

② Conexión a una videogradora

Conecte su "PlayStation" a la videogradora con el cable de estéreo A/V que se incluye de forma que coincidan los colores de los enchufes.

Si la videogradora es monofónica, no conecte los enchufes rojos.

Después de conectar

Ajuste la televisión y la videogradora a la posición correcta. (Consulte el manual de instrucciones de su televisión y de su videogradora)

B

① Conexión a una televisión con entrada de antena

Conecte su "PlayStation" a la entrada de antena del televisor mediante el adaptador SCPH-1121 RFU opcional (vendido separadamente). En este caso, el sonido será monofónico.

Después de conectar

Sintonice en los selectores de canales del adaptador RFU y del televisor el canal 3 o 4 de VHF (el que no se utilice en su área).

② Conexión a una televisión conectada a una videogradora

Conecte su "PlayStation" a la entrada de antena del televisor con la videogradora conectada mediante el adaptador RFU SCPH-1121. En este caso, el sonido será monofónico.

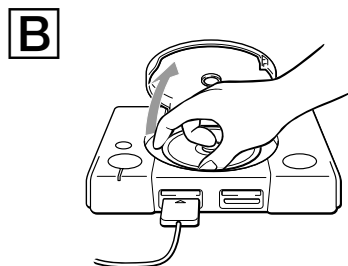
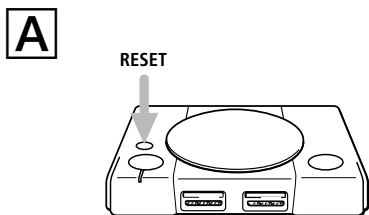
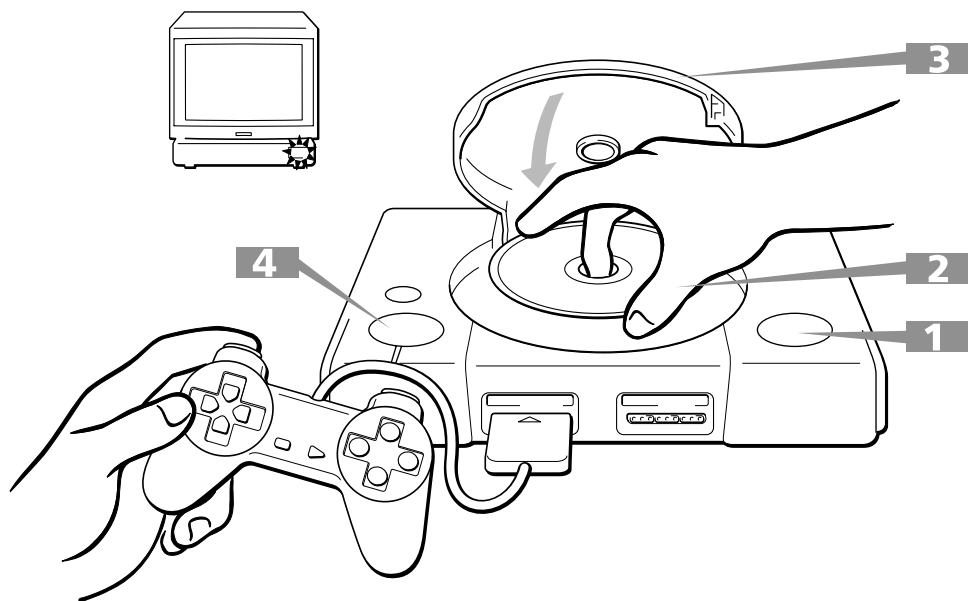
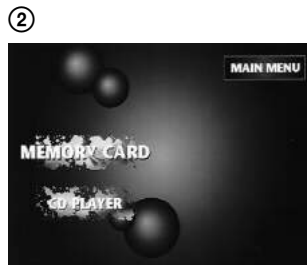
C

EN Playing a game

- 1** Press OPEN.
The disc cover opens.
- 2** Place a disc in the disc holder with the label side up.
- 3** Close the disc cover.
- 4** Press the POWER button.
The POWER indicator lights up.
After the start-up screen, screen **C**① appears and the game starts.

Tips

- You can also start the game by inserting a CD-ROM disc of the "PlayStation" format after screen **C**② appears.
- If screen **C**③ appears, the placed disc may be of a different format than the "PlayStation" format. Check to ensure that it has both the "PlayStation" logo and **NTSC U/C** designation on it.
- You can also operate with the optional SCPH-1090 mouse.

Notes

- Before starting the game, press RESET.
- You do not have to turn off your "PlayStation" when changing discs.

⚠WARNING

Before removing a disc, press the OPEN button and make sure that the disc completely stops. Never touch the disc while it is moving. Otherwise, it may hurt you or the disc, and may damage the "PlayStation".

A To restart the game

Press RESET.
Be careful not to press RESET while playing the game, or the game will end.

B To remove the disc

While pressing the pivot gently, pick up the disc holding the edge.

C Screens that appear after the start-up screen

When you turn on your "PlayStation", one of the following screens will appear.

- ① A CD-ROM with both the "PlayStation" logo and **NTSC U/C** designation is inserted.
- ② No disc is inserted.
- ③ A disc that cannot be played with the "PlayStation" is inserted.

- 1 Appuyez sur OPEN.
Le compartiment à disque s'ouvre.
- 2 Placez un disque avec l'étiquette vers le haut.
- 3 Refermez le compartiment à disque.
- 4 Appuyez sur la touche POWER.
Le voyant POWER s'allume.
Après l'écran de démarrage, l'écran [C]① apparaît et le jeu commence.

Conseils

- Vous pouvez également démarrer le jeu en introduisant un disque CD-ROM du format "PlayStation" après que l'écran [C]② est apparu.
- Si l'écran [C]③ apparaît, cela signifie que le disque utilisé est probablement d'un format différent de celui de la console "PlayStation". Vérifiez s'il porte le logo "PlayStation" et la désignation [NTSC U/C].
- Vous pouvez également faire fonctionner l'appareil au moyen de la souris SCPH-1090 en option.

Remarques

- Avant de démarrer le jeu, appuyez sur RESET.
- Vous ne devez pas mettre la console "PlayStation" hors tension pour changer de disque.

⚠ AVERTISSEMENT

Avant de retirer un disque, appuyez sur la touche OPEN et assurez-vous que le disque est à l'arrêt complet. Ne touchez jamais le disque pendant qu'il tourne. Vous risquez sinon de vous blesser ou d'endommager le disque, ou encore de provoquer un fonctionnement défectueux de votre console "PlayStation".

A Pour redémarrer le jeu

Appuyez sur RESET.
Veillez à ne pas appuyer sur RESET lorsque vous jouez à un jeu vidéo, sinon le jeu se terminera.

B Pour retirer le disque

Tout en appuyant légèrement sur le pivot, soulevez le disque en le saisissant par les bords.

C Écrans apparaissant après l'écran de démarrage

Lorsque vous mettez votre console "PlayStation" sous tension, l'un des écrans suivants apparaît.

- ① Un CD-ROM portant le logo "PlayStation" ou la désignation [NTSC U/C] a été introduit.
- ② Aucun disque n'a été introduit.
- ③ Un disque ne pouvant être lu par la console "PlayStation" a été introduit.

- 1 Oprima OPEN.
La cubierta de discos se abre.
- 2 Coloque el disco con el lado de la etiqueta hacia arriba.
- 3 Cierre la cubierta de discos.
- 4 Oprima el botón POWER.
El indicador POWER se ilumina.
Después de la pantalla de inicio, aparece la pantalla [C]① y el juego se inicia.

Consejos

- También es posible iniciar el juego insertando un disco CD-ROM del formato "PlayStation" después de que aparezca la pantalla [C]②.
- Si aparece la pantalla [C]③, es posible que el disco insertado tenga un formato diferente al del "PlayStation". Verifique que tenga tanto el logotipo de "PlayStation" como la designación [NTSC U/C].
- También puede usarlo con el ratón opcional SCPH-1090.

Notas

- Antes de iniciar el juego, oprima RESET.
- No es necesario apagar el "PlayStation" al cambiar de discos.

⚠ ADVERTENCIA

Antes de extraer un disco, pulse el botón OPEN y compruebe que el disco se detiene completamente. No toque nunca el disco mientras está moviendo. De lo contrario, es posible que usted, el disco o la máquina resulten dañados.

A Para volver a iniciar el juego

Oprima RESET.
Procure no oprimir RESET al jugar el juego o éste finalizará.

B Para extraer el disco

Presione el pivote con suavidad y saque el disco tomándolo por los bordes.

C Pantallas que aparecen después de la pantalla de inicio

Al encender el aparato, aparecerá una de las siguientes pantallas:

- ① Se ha insertado un disco CD-ROM con el logotipo "PlayStation" y la designación [NTSC U/C].
- ② No hay ningún disco insertado.
- ③ Se ha insertado un disco que no se puede reproducir en este aparato.



A

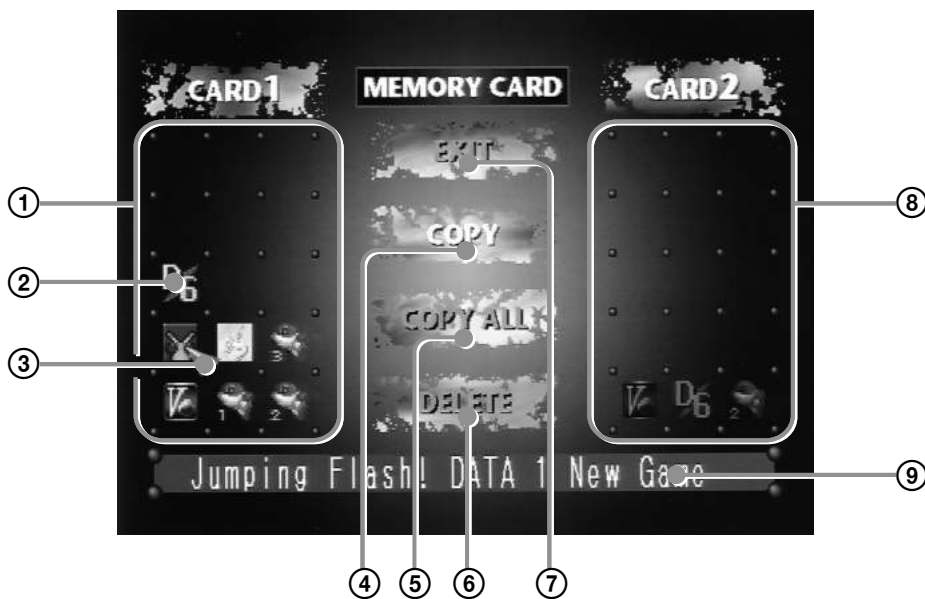

B

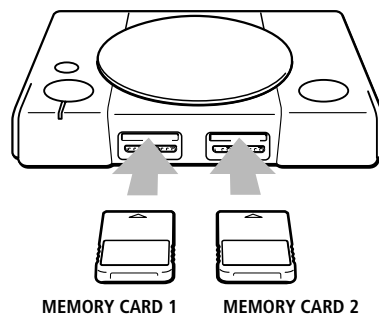
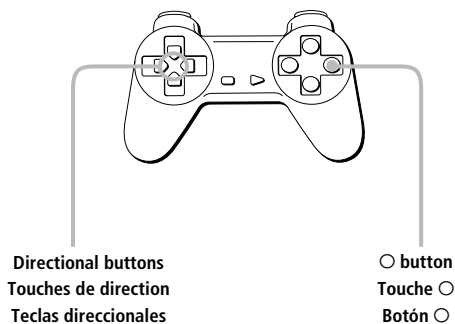

EN Using a memory card

You can save and load game data by using the optional SCPH-1020 memory card (sold separately). You can also copy data from one memory card to another or delete unnecessary data.

Each memory card has 15 memory blocks, and you cannot save game data which requires more blocks than there are empty blocks on your memory card.

Before playing, check how many blocks are necessary for your game.

Refer to the instruction manual of the individual game for necessary numbers of memory blocks.

To start memory card operation

- 1 Turn on the power without inserting a disc.
- 2 Insert a memory card.
- 3 ... Select "MEMORY CARD" with the directional buttons and press the O button.

To cancel the memory card operation

Select "EXIT" on the screen with the directional buttons and press O.

A Memory card screen

- ① Contents of card 1. The game data is displayed as icons.
- ② Icons. The number of icons shows the number of the used memory blocks.
- ③ Move with the directional buttons to select the icon.
- ④ Copy the game data on the card.
- ⑤ Copy entire game data on the card.
- ⑥ Delete unnecessary game data.
- ⑦ Exit from the Memory card operation.
- ⑧ Contents of card 2
- ⑨ Name of the game data

B Memory card operation

How to use the Controller for the memory card screen

- To move the arrow: Press the directional button.
- To select the items: Press O.
- You can also operate with the optional SCPH-1090 mouse.

To copy a part of the game data

- 1 ... Check that the card has enough memory block, then select "COPY".
- 2 ... Select the card that has the data to be copied.
- 3 ... Select the icon of the data to be copied.
- 4 ... When the message "Are you sure?" appears select "YES".
To cancel copying, select "NO".

Notes

- You cannot copy the data to a card that does not have enough empty memory blocks. You may need to delete unnecessary data.
- Do not remove the card until the icons stop moving.

To copy all the game data

- 1 ... Check that the card has enough memory block, then select "COPY ALL".
- 2 ... Select the card to be copied .
- 3 ... When the message "Are you sure?" appears select "YES".
To cancel copying, select "NO".

Notes

- Do not remove the card until icons stop moving.
- If the data you are trying to copy already exists on the card you are trying to copy to, the data will not be copied.

To delete the game data

- 1 ... Select "DELETE".
- 2 ... Select the card that has the data you want to delete.
- 3 ... Select the icon of the game data you want to delete.
- 4 ... When the message "Are you sure?" appears select "YES".
To cancel deleting, select "NO".

Vous pouvez sauvegarder et récupérer des données de jeu au moyen de la carte mémoire en option SCPH-1020 (vendue séparément).

Vous pouvez également copier des données d'une carte mémoire sur une autre ou encore effacer des données inutiles.

Chaque carte mémoire compte 15 blocs mémoire et vous ne pouvez sauvegarder des données de jeu qui nécessitent plus de blocs mémoire qu'il n'y a de blocs vides sur votre carte mémoire.

Avant de commencer à jouer, vérifiez le nombre de blocs nécessaires pour votre jeu.

Consultez le mode d'emploi du jeu pour connaître le nombre de blocs mémoire nécessaires.

Pour démarrer l'utilisation de la carte mémoire

- 1..... Mettez la console sous tension sans introduire de disque.
- 2..... Introduisez une carte mémoire.
- 3..... Sélectionnez "MEMORY CARD" à l'aide des touches de direction et appuyez sur la touche O.

Pour annuler l'utilisation de la carte mémoire

Sélectionnez "EXIT" à l'écran à l'aide des touches de direction et appuyez sur O.

A Écran de carte mémoire

- ① Contenu de la carte 1. Les données du jeu sont affichées sous forme d'icônes.
- ② Icônes. Le nombre d'icônes indique le nombre de blocs mémoire utilisés.
- ③ Sélectionnez l'icône à l'aide de la touche de direction.
- ④ Copier les données du jeu sur la carte.
- ⑤ Copier toutes les données de jeu sur la carte.
- ⑥ Effacer les données de jeu inutiles.
- ⑦ Quitter le mode de fonctionnement de la carte mémoire.
- ⑧ Contenu de la carte 2
- ⑨ Nom des données de jeu

B Fonctionnement de la carte mémoire

Comment utiliser la manette pour l'écran de fonctionnement de la carte mémoire

- Pour déplacer la flèche : Appuyez sur le bouton de direction.
- Pour sélectionner les paramètres : Appuyez sur O.
- Il est également possible de le faire fonctionner au moyen de la souris SCPH-1090 en option.

Pour copier une partie des données de jeu

- 1..... Vérifiez si la carte comporte suffisamment d'espace mémoire et sélectionnez ensuite "COPY".
- 2..... Sélectionnez la carte dont les données doivent être copiées.
- 3..... Sélectionnez l'icône des données à copier.
- 4..... Lorsque le message "Are you sure?" s'affiche, sélectionnez "YES".
Pour annuler la copie, sélectionnez "NO".

Remarques

- Vous ne pouvez copier les données sur une carte qui ne supporte pas suffisamment de blocs mémoire vides. Il faudra peut-être supprimer des données inutiles.
- Ne retirez pas la carte avant que les icônes ne cessent de bouger.

Pour copier toutes les données de jeu

- 1..... Vérifiez si la carte comporte suffisamment de blocs mémoire vides et sélectionnez ensuite "COPY ALL".
- 2..... Sélectionnez la carte à copier.
- 3..... Lorsque le message "Are you sure?" s'affiche, sélectionnez "YES".
Pour annuler la copie, sélectionnez "NO".

Remarques

- Ne retirez pas la carte avant que les icônes cessent de bouger.
- Si les données que vous avez essayé de copier se trouvent déjà sur la carte de copie, les données ne seront pas copiées.

Pour effacer les données de jeu

- 1..... Sélectionnez "DELETE".
- 2..... Sélectionnez la carte dont les données doivent être effacées.
- 3..... Sélectionnez l'icône des données de jeu que vous voulez effacer.
- 4..... Lorsque le message "Are you sure?" s'affiche, sélectionnez "YES".
Pour annuler l'effacement, sélectionnez "NO".

Pueden guardarse y almacenarse datos de juego mediante el uso de la tarjeta de memoria SCPH-1020 opcional (vendido separadamente).

Asimismo, pueden copiarse datos de una tarjeta de memoria a otra o eliminar aquéllos que sean innecesarios.

Cada tarjeta dispone de 15 bloques de memoria; no es posible guardar datos de juego que requieran un número de bloques superior a aquéllos vacíos en la tarjeta de memoria. Antes de iniciar el juego, compruebe la cantidad de bloques de memoria que éste necesita.

Para ello, consulte el manual de instrucciones del juego.

Para iniciar el funcionamiento de la tarjeta de memoria

- 1..... Encienda el aparato sin insertar el disco.
- 2..... Inserte una tarjeta de memoria.
- 3..... Seleccione "MEMORY CARD" con los botones direccionales y a continuación oprima el botón O.

Para cancelar el funcionamiento de la tarjeta de memoria

Seleccione "EXIT" en la pantalla con los botones direccionales y oprima O.

A Pantalla de la tarjeta de memoria

- ① Contenido de la tarjeta 1. Los datos de juego aparecen en forma de iconos.
- ② Iconos. El número de los iconos muestra la cantidad de bloques de memoria ocupados.
- ③ Utilice los botones direccionales para seleccionar el icono.
- ④ Copiar en la tarjeta los datos de juego.
- ⑤ Copiar en la tarjeta todos los datos de juego.
- ⑥ Eliminar los datos de juego innecesarios.
- ⑦ Salir de la operación de tarjeta de memoria.
- ⑧ Contenido de la tarjeta 2
- ⑨ Número de los datos de juego

B Funcionamiento de la tarjeta de memoria

Uso del controlador para utilizar la pantalla de la tarjeta de memoria

- Para mover la flecha: Oprima el botón direccional.
- Para seleccionar los elementos: Oprima O.
- También puede usarlo con el ratón opcional SCPH-1090.

Para copiar una parte de los datos del juego

- 1.... Compruebe que la tarjeta dispone de suficiente espacio de memoria y, a continuación, seleccione "COPY".
- 2.... Seleccione la tarjeta que contiene los datos que desea copiar.
- 3... Seleccione el icono correspondiente a los datos que desea copiar.
- 4.... Cuando aparezca el mensaje "Are you sure?", seleccione "YES".
Para cancelar el proceso de copia, seleccione "NO".

Notas

- No es posible copiar datos en una tarjeta que no disponga de los suficientes bloques de memoria. Es posible que sea necesario eliminar datos innecesarios.
- No extraiga la tarjeta hasta que los iconos dejen de moverse.

Para copiar todos los datos de juego

- 1.... Compruebe que la tarjeta dispone de suficiente espacio de memoria y, a continuación, seleccione "COPY ALL".
- 2.... Seleccione la tarjeta que desea copiar.
- 3.... Cuando aparezca el mensaje "Are you sure?", seleccione "YES".
Para cancelar el proceso de copia, seleccione "NO".

Notas

- No extraiga la tarjeta hasta que los iconos dejen de moverse.
- Si intenta copiar datos que ya existen en la tarjeta, no se copiarán.

Para eliminar datos de juego

- 1.... Seleccione "DELETE".
- 2.... Seleccione la tarjeta que contiene los datos que desea eliminar.
- 3.... Seleccione el icono correspondiente a los datos que desea eliminar.
- 4.... Cuando aparezca el mensaje "Are you sure?", seleccione "YES".
Para cancelar el proceso de eliminación, seleccione "NO".



A

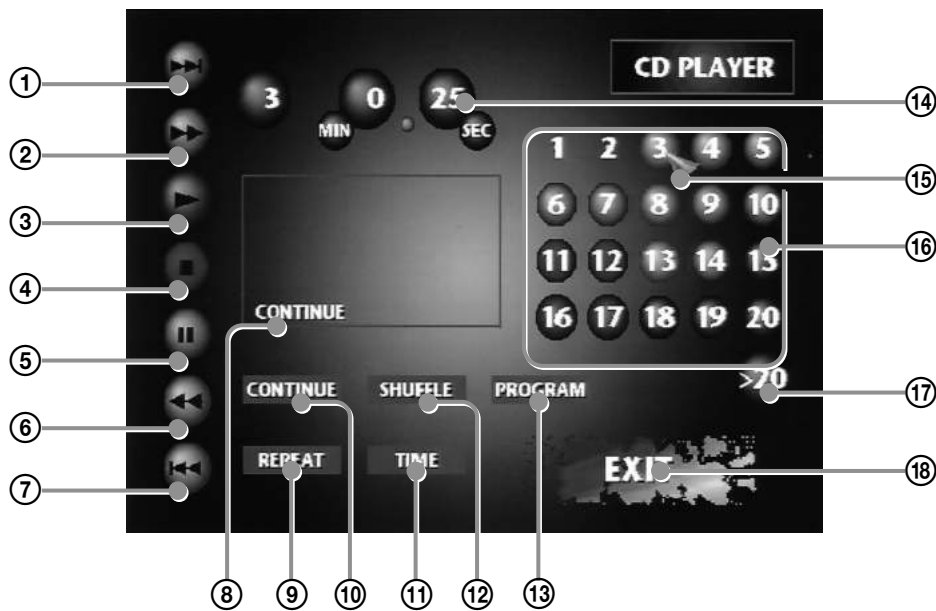

B

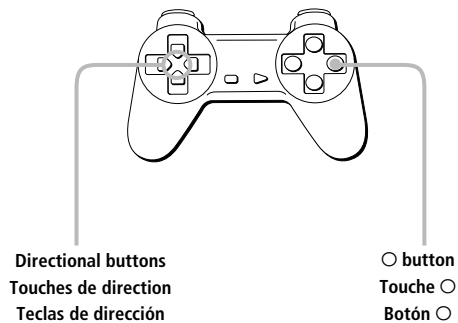

C

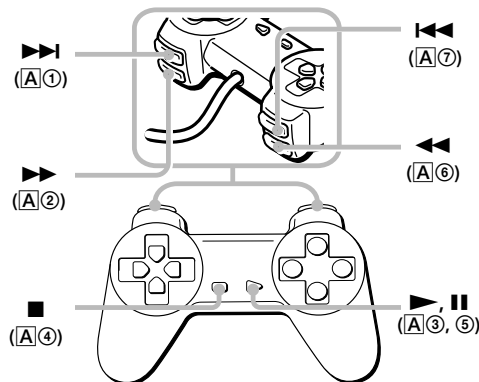

EN Playing an audio CD

You can also listen to audio CDs with your "PlayStation". There are two ways to control CDs:

- Selecting the buttons on the screen (A)
- Pressing the buttons on the Controller (direct key operation, C)

Note

As the two ways above work simultaneously, be sure not to confuse the operation.

To start audio CD operation

Insert an audio CD and turn the power on. You can also insert an audio CD after turning on the power. (You do not have to turn the unit off when changing CDs.)

To cancel the CD operation

Select "EXIT" on the screen with the directional buttons and press O.

A Screen for CD operation

- Find the beginning of the next track.
- Fast Forward.
- Start playing.
- Stop playing.
- Pause.
- Reverse.
- Find the beginning of the current or previous track.
- Displays the selected playback mode.
- Play a track or all the tracks repeatedly.
- Play all tracks on the disc.
- Change the playback time display.
- Play the tracks in random order.
- Play the desired tracks in a specified order.
- Displays the elapsed or remaining playback time. Press the "TIME" button to switch the display.
- Move with the directional buttons to select the button.
- Select the track number you want to play.
- Select a higher track number than 20. Appears only when there are more than 20 tracks on a CD.
- Cancel the audio CD operation, or exit.

B Various playback

How to use the controller for the CD operation screen

- To move the arrow: Press the directional buttons.
- To select the items: Press O.
- You can also operate with the optional SCPH-1090 mouse.

To play a CD through the end once

Select "▶".

To play tracks repeatedly

- To repeat the current track, select "REPEAT" until "REPEAT 1" appears.
- To repeat all the tracks, select "REPEAT" until "REPEAT ALL" appears.

To resume normal play, select "REPEAT" until "REPEAT" indication disappears.

To play the tracks you want

1 ... Select "PROGRAM".

2 ... Select the track number you want to play.

Repeat this step until you select all the tracks you want to play.

3 ... Start playing the CD.

To resume normal play, select "CONTINUE".

To play the tracks in random order

1 ... Select "SHUFFLE".

2 ... Start playing the disc.

To resume normal play, select "CONTINUE".

C To operate the CD directly with the Controller

Using the buttons on the Controller, you can control basic CD operations without looking at the screen.

Vous pouvez également écouter des CD audio sur votre console "PlayStation". Les CD peuvent être contrôlés de deux façons :

- en sélectionnant les touches à l'écran (A)
- en appuyant sur les touches de la manette (commande directe par touches, C)

Remarque

Etant donné que les deux modes décrits ci-dessus fonctionnent simultanément, veillez à ne pas en confondre les manipulations.

Pour démarrer le fonctionnement CD audio

Introduisez un CD audio et mettez la console sous tension.

Vous pouvez également introduire un CD audio après avoir mis la console sous tension. (Il n'est pas nécessaire de mettre la console hors tension pour changer de disque.)

Pour annuler le fonctionnement CD audio

Sélectionnez "EXIT" à l'écran à l'aide des touches de direction et appuyez sur O.

A Écran pour le fonctionnement CD

- 1 Localiser le début de la plage suivante.
- 2 Avance rapide.
- 3 Démarrer la lecture.
- 4 Arrêter la lecture.
- 5 Pause.
- 6 Revenir rapidement en arrière.
- 7 Localiser le début de la plage précédente.
- 8 Afficher le mode de lecture sélectionné.
- 9 Lire une plage ou toutes les plages de façon répétée.
- 10 Lire toutes les plages du disque.
- 11 Changer l'affichage de la durée de lecture.
- 12 Lire les plages dans un ordre aléatoire.
- 13 Lire des plages déterminées dans un ordre spécifique.
- 14 Afficher le temps de lecture écoulé ou restant. Appuyez sur la touche "TIME" pour commuter l'affichage.
- 15 Sélectionner la touche à l'aide de la touche de direction.
- 16 Sélectionner le numéro de la plage à reproduire.
- 17 Sélectionner un numéro de plage supérieur à 20. Apparaît uniquement si le disque comporte plus de 20 pages.
- 18 Annuler le fonctionnement CD audio.

B Différents modes de lecture

Comment utiliser la manette pour l'écran de fonctionnement du CD

- Pour déplacer la flèche : Appuyez sur les boutons de direction.
- Pour sélectionner les paramètres : Appuyez sur O.
- Il est également possible de le faire fonctionner au moyen de la souris SCPH-1090 en option.

Pour lire un CD une fois jusqu'à la fin

Sélectionnez "►".

Pour lire les plages de façon répétée

- Pour répéter la lecture de la plage en cours, sélectionnez "REPEAT" jusqu'à ce que "REPEAT 1" apparaisse.
- Pour répéter la lecture de toutes les plages, sélectionnez "REPEAT" jusqu'à ce que "REPEAT ALL" apparaisse.

Pour reprendre la lecture normale, sélectionnez "REPEAT" jusqu'à ce que l'indication "REPEAT" disparaisse.

Pour lire des plages déterminées

- 1 Sélectionnez "PROGRAM".
- 2 Sélectionnez le numéro de la plage de votre choix.
Répétez cette procédure jusqu'à ce que vous ayez sélectionné toutes les plages que vous voulez écouter.
- 3 Démarrez la lecture du CD.
Pour reprendre la lecture normale, sélectionnez "CONTINUE".

Pour lire les plages dans un ordre aléatoire

- 1 Sélectionnez "SHUFFLE".
- 2 Démarrez la lecture du disque.
Pour reprendre la lecture normale, sélectionnez "CONTINUE".

C Pour contrôler directement le CD via la manette

Les touches de la manette vous permettent d'activer les fonctions CD de base sans pour cela devoir contrôler l'écran.

Con la maquina "PlayStation" puede escuchar también CD (discos compactos) de audio. Hay dos maneras de controlarlos:

- Selección de los botones que aparecen en pantalla (A)
- Uso de los botones del controlador (funcionamiento directo mediante teclas, C)

Nota

Como las dos maneras arriba mencionadas funcionan simultáneamente, asegúrese de no confundir la operación.

Para iniciar la reproducción de un CD de audio

Insértelo y encienda el aparato.

También puede insertar un disco una vez que esté prendido el aparato. (No es necesario apagar el aparato para cambiar de discos.)

Para cancelar la reproducción del CD

Seleccione "EXIT" con los botones direccionales y, a continuación, oprima el botón O.

A Pantalla que aparece para la reproducción de CD

- 1 Localizar el comienzo del tema siguiente.
- 2 Avanzar rápidamente.
- 3 Iniciar la reproducción.
- 4 Detener la reproducción.
- 5 Realizar una pausa.
- 6 Retroceder rápidamente.
- 7 Localizar el comienzo del tema actual o anterior.
- 8 Muestra el modo de reproducción seleccionado.
- 9 Reproducir uno o todos los temas de forma repetida.
- 10 Reproducir todos los temas del disco.
- 11 Cambiar la indicación que muestra el tiempo de reproducción.
- 12 Reproducir temas al azar.
- 13 Reproducir temas seleccionados en el orden especificado.
- 14 Muestra el tiempo de reproducción transcurrido o restante. Oprima el botón "TIME" para cambiar la indicación.
- 15 Desplazarse mediante la tecla de flecha para seleccionar el botón.
- 16 Seleccionar el número de tema que se desea reproducir.
- 17 Seleccionar un número de tema superior a 20. Aparece sólo si el disco contiene más de 20 temas.
- 18 Cancelar la reproducción del disco compacto de audio.

B Diversas formas de reproducción

Uso del controlador para emplear la pantalla de reproducción de discos compactos

- Para desplazar la flecha: Utilice la tecla de flecha.
- Para seleccionar los elementos: Oprima O.
- También puede usarla con el ratón opcional SCPH-1090.

Para reproducir un disco compacto una vez hasta el final

Seleccione "►".

Para reproducir temas de forma repetida

- Para repetir el tema actual, seleccione "REPEAT" hasta que aparezca "REPEAT 1".
- Para repetir todos los temas, seleccione "REPEAT" hasta que aparezca "REPEAT ALL".

Para reanudar la reproducción normal, seleccione "REPEAT" hasta que desaparezca la indicación "REPEAT".

Para reproducir determinados temas

- 1 Seleccione "PROGRAM".
- 2 Seleccione el número correspondiente al tema que desea reproducir.
Repita este paso hasta seleccionar todos los temas que desea reproducir.
- 3 Inicie la reproducción del disco compacto.
Para reanudar la reproducción normal, seleccione "CONTINUE".

Para reproducir temas al azar

- 1 Seleccione "SHUFFLE".
- 2 Inicie la reproducción del disco.
Para reanudar la reproducción normal, seleccione "CONTINUE".

C Para utilizar el CD directamente con el controlador

Si emplea los botones del controlador, es posible controlar las operaciones básicas de CD sin mirar la pantalla.



Symptoms

If your problem is indicated by one of the following symptoms, read the instructions of the specified "Check" or "Diagnosis" on pages 16 to 18.

- | | | |
|--|---|--------------------|
| 1 No sound | ⇒ | Check 1 |
| 2 No display on screen. | ⇒ | Check 2 |
| 3 The screen and sound skip. | ⇒ | Check 11 |
| 4 The screen and sound freeze
or the game (or CD) stops playing. | ⇒ | Check 12 |
| 5 The game (or CD) does not start. | ⇒ | Check 6 |
| 6 The controller does not work. | ⇒ | Check 13 |
| 7 A game (or CD) you played
before does not work. | ⇒ | Check 15 |
| 8 The screen and sound are noisy. | ⇒ | Diagnosis E |

Symptômes

Si le problème que vous rencontrez présente les symptômes décrits ci-dessous, reportez-vous aux instructions précisées sous les points "Vérifications" ou "Diagnostic" (page 16 à 18).

- | | |
|----------|--|
| 1 | Pas de son |
| 2 | Pas d'affichage à l'écran |
| 3 | Sauts de l'image et du son. |
| 4 | L'écran et le son se figent ou le jeu (ou la lecture CD) s'interrompt. |
| 5 | Le jeu (ou la lecture CD) ne démarre pas. |
| 6 | La manette ne fonctionne pas. |
| 7 | Un jeu (ou un CD) utilisé précédemment ne fonctionne pas. |
| 8 | L'image et le son sont parasités. |

Síntomas

Si el problema se identifica con alguno de los siguientes síntomas, lea las instrucciones correspondientes a "Comprobación" o "Diagnóstico" especificados. (en las páginas 17 a 19)

- ⇒ **Vérifíez 1**
- ⇒ **Vérifíez 2**
- ⇒ **Vérifíez 11**

- ⇒ **Vérifíez 12**

- ⇒ **Vérifíez 6**
- ⇒ **Vérifíez 13**



- ⇒ **Vérifíez 15**

- ⇒ **Diagnostic E**



- | | | |
|----------|--|--------------------------|
| 1 | Ausencia de sonido. | ⇒ Comprobación 1 |
| 2 | Ausencia de indicador en la pantalla. | ⇒ Comprobación 2 |
| 3 | No funcionan ni la pantalla ni el sonido. | ⇒ Comprobación 11 |
| 4 | La pantalla y el sonido se congelan o el juego (o disco compacto) se detiene. | ⇒ Comprobación 12 |
| 5 | El juego (o disco compacto) no se inicia. | ⇒ Comprobación 6 |
| 6 | El controlador no funciona. | ⇒ Comprobación 13 |
| 7 | Un juego (o disco compacto) reproducido anteriormente no funciona. | ⇒ Comprobación 15 |
| 8 | La pantalla y el sonido presentan ruidos. | ⇒ Diagnóstico E |



Checks

- 1 Is the TV volume set properly?**
If not, adjust the volume. Do not select "mute" on the TV.
If the problem persists, →Check 2
- 2 Is the channel position or input selector on the TV set correctly?**
If not, set it to the correct position.
If the problem persists, →Check 3
- 3 Is the unit correctly and firmly connected to a TV or a VCR with the cable?**
If not, connect it correctly and firmly.
If the problem persists, →Check 4
- 4 Is the AC power cord connected to the unit and the wall outlet?**
Connect the AC power cord firmly to a wall outlet and to the unit.
If the problem persists, →Check 5
- 5 Is the power of the unit and the TV turned on?**
If not, turn on the unit and the TV.
If the problem persists, →Check 6
- 6 Is a disc inserted in the unit?**
If not, insert a disc.
If the problem persists, →Check 7
- 7 Is the inserted disc a CD-ROM with both the "PlayStation" logo and  designation or an audio CD disc?**
Insert a CD-ROM disc with both the "PlayStation" logo and  designation or an audio CD disc.
If the problem persists, →Check 8
- 8 Is the disc holder firmly closed?**
If not, close it firmly.
If the problem persists, →Check 9
- 9 Is the disc placed with the label side up?**
If not, place the disc with the label side up.
If the problem persists, →Check 10
- 10 Did you take the unit directly from a cold to a warm location before you inserted the disc?**
If "Yes", → Diagnosis C
If "No", → Check 12
- 11 Is the unit placed on a stable surface?**
Install the unit on a stable and flat surface.
Do not shake or vibrate the unit.
If the problem persists, →Check 12
- 12 Check to see if another game (or CD) will work.**
If "Yes", → Diagnosis A
If "No", → Diagnosis B
- 13 Is the controller properly connected to the unit?**
If not, connect it to the Controller port of the unit.
If the problem persists, →Check 14
- 14 Check to see if another controller will work.**
If "Yes", → Diagnosis D
If "No", → Diagnosis F
- 15 Check to see if another game (or CD) will work.**
If "Yes", → Diagnosis A
If "No", → Diagnosis F

Vérifications

- 1 Le volume du téléviseur est-il réglé correctement ?**
Si ce n'est pas le cas, réglez le volume. Ne sélectionnez pas "silencieux" sur le téléviseur.
Si le problème persiste, → Vérifiez 2
- 2 La chaîne ou le sélecteur d'entrée du téléviseur sont-ils réglés correctement ?**
Si ce n'est pas le cas, réglez-le sur la position correcte.
Si le problème persiste, →Vérifiez 3
- 3 L'appareil est-il correctement et fermement raccordé à un téléviseur ou à un magnétoscope à l'aide du câble ?**
Si non, raccordez-le correctement et fermement.
Si le problème persiste, → Vérifiez 4
- 4 Le cordon d'alimentation est-il branché à la console et à une prise murale ?**
Branchez correctement le cordon d'alimentation à la console et à une prise murale.
Si le problème persiste, →Vérifiez 5
- 5 La console et le téléviseur sont-ils sous tension ?**
Si ce n'est pas le cas, mettez la console et le téléviseur sous tension.
Si le problème persiste, →Vérifiez 6
- 6 Un disque a-t-il été introduit dans la console ?**
Si ce n'est pas le cas, introduisez un disque.
Si le problème persiste, →Vérifiez 7
- 7 Le disque introduit est-il un CD-ROM portant le logo "PlayStation" et la désignation  ou un CD audio?**
Introduisez un disque CD-ROM portant le logo "PlayStation" et la désignation  ou un CD audio.
Si le problème persiste, →Vérifiez 8

Comprobaciones

8 Le compartiment à disque est-il correctement refermé ?

Si ce n'est pas le cas, refermez-le correctement.
Si le problème persiste, ➔Vérifiez 9

9 Le disque a-t-il été placé avec l'étiquette vers le haut ?

Si ce n'est pas le cas, placez le disque avec l'étiquette vers le haut.
Si le problème persiste, ➔Vérifiez 10

10 Avez-vous amené la console directement d'un endroit froid dans un endroit chaud avant d'introduire le disque ?

Si "Oui", ➔Diagnostic C
Si "Non", ➔Vérifiez 12

11 L'appareil est-il posé sur une surface stable ?

Installez la console sur une surface stable et horizontale. Ne soumettez pas la console à des chocs ni à des vibrations.
Si le problème persiste, ➔Vérifiez 12

12 Vérifiez si un autre jeu (ou CD) fonctionne.

Si "Oui", ➔Diagnostic A
Si "Non", ➔Diagnostic B

13 La manette est-elle correctement raccordée à la console ?

Si ce n'est pas le cas, raccordez-la au connecteur CONTROLLER de la console.
Si le problème persiste, ➔Vérifiez 14

14 Vérifiez si une autre manette fonctionne.

Si "Oui", ➔Diagnostic D
Si "Non", ➔Diagnostic F

15 Vérifiez si un autre jeu (ou CD) fonctionne.

Si "Oui", ➔Diagnostic A
Si "Non", ➔Diagnostic F

1 ¿Ha ajustado correctamente el volumen de la televisión?

De no ser así, ajústelo. No seleccione "mute" en la televisión.
Si el problema no se soluciona, ➔Comprobación 2

2 ¿Ha ajustado correctamente la posición de canal o el selector de entrada de la televisión?

De no ser así, ajústelo en la posición adecuada.
Si el problema no se soluciona, ➔Comprobación 3

3 ¿Ha conectado el aparato correctamente y con firmeza a la televisión o a la videograbadora con el cable?

De no ser así, conéctela correctamente.
Si el problema no se soluciona, ➔Comprobación 4

4 ¿Ha conectado el cable de corriente eléctrica al aparato y a la toma de corriente?

Conéctelo con firmeza a la toma de corriente y al aparato.
Si el problema no se soluciona, ➔Comprobación 5

5 ¿Ha encendido la televisión y el aparato?

De no ser así, enciéndalos.
Si el problema no se soluciona, ➔Comprobación 6

6 ¿Ha insertado un disco en el aparato?

De no ser así, insértelo.
Si el problema no se soluciona, ➔Comprobación 7

7 El disco insertado, ¿es un CD-ROM con el logotipo "PlayStation" y designación [NTSC | UGC] o es de audio?

Inserte un disco CD-ROM tanto con el logotipo "PlayStation" y la designación [NTSC | UGC] o uno de audio.
Si el problema no se soluciona, ➔Comprobación 8

8 ¿Ha cerrado firmemente la cubierta de discos?

De no ser así, ciérrela firmemente.
Si el problema no se soluciona, ➔Comprobación 9

9 ¿Ha colocado el disco con el lado de la etiqueta hacia arriba?

De no ser así, colóquelo correctamente.
Si el problema no se soluciona, ➔Comprobación 10

10 ¿Ha trasladado el aparato directamente de un lugar frío a otro cálido antes de insertar el disco?

En caso afirmativo, ➔Diagnóstico C
En caso negativo, ➔Comprobación 12

11 ¿Ha situado el aparato sobre una superficie estable?

Instálo sobre una superficie plana y estable. No lo someta a vibraciones o sacudidas.
Si el problema no se soluciona, ➔Comprobación 12

12 Compruebe si funciona otro juego (o disco compacto).

En caso afirmativo, ➔Diagnóstico A
En caso negativo, ➔Diagnóstico B

13 ¿Ha conectado el controlador al aparato?

De no ser así, conéctelo al conector CONTROLLER de el aparato.
Si el problema no se soluciona, ➔Comprobación 14

14 Compruebe si funciona otro controlador.

En caso afirmativo, ➔Diagnóstico D
En caso negativo, ➔Diagnóstico F

15 Compruebe si funciona otro juego (o disco compacto).

En caso afirmativo, ➔Diagnóstico A
En caso negativo, ➔Diagnóstico F



Diagnoses

- A** **There is a problem with the disc.**
Clean the backside of the disc with a CD cleaner and try to play it again.
To clean the disc, refer to the instruction manual of the CD cleaner.
If the problem persists, the disc may be defective.
- B** **The lens may be dirty.**
Clean the lens by using a lens cleaning kit.
To clean the lens, refer to the instruction manual of the lens cleaning kit.
If the problem persists, please call 1-800-345-SONY for technical assistance.
- C** **Moisture condensation has occurred on the disc.**
Remove the disc and set it aside until the moisture evaporates, or clean the backside of the disc using a CD cleaner.

- D** **There is a problem with the Controller.**
Please call 1-800-345-SONY for technical assistance.
- E** **Check the connection between this unit and the TV (or VCR).**
Insert the plugs of the connecting cable firmly into the connectors. If the screen and the sound are still noisy, the plugs may be dirty or there may be a short inside the cable. If the problem persists even after trying another cable, please call 1-800-345-SONY for technical assistance.
- F** **There is a problem with the unit.**
Please call 1-800-345-SONY for technical assistance.

Diagnostics

- A** **Le problème se situe au niveau du disque.**
Nettoyez le dos du disque avec un nécessaire de nettoyage de CD et essayez à nouveau d'en activer la lecture.
Pour nettoyer le disque, consultez le mode d'emploi du nécessaire de nettoyage de CD.
Si le problème persiste, le disque est peut-être défectueux.
- B** **L'objectif est peut-être sale.**
Nettoyez l'objectif à l'aide d'un nécessaire de nettoyage d'objectif.
Pour nettoyer l'objectif, consultez le mode d'emploi du nécessaire de nettoyage d'objectif.
Si le problème persiste, veuillez composer le 1-800-345-SONY pour obtenir de l'aide technique.
- C** **De l'humidité s'est condensée sur le disque.**
Retirez le disque et laissez-le de côté jusqu'à ce que l'humidité se soit évaporée ou nettoyez le dos du disque à l'aide d'un nécessaire de nettoyage de CD.

Specifications

General

Power requirements
120 V AC, 60 Hz

Power consumption
17W

Dimensions
270 x 60 x 188 mm (w/h/d)
(10³/₄ x 2³/₈ x 7¹/₂ inches)

Mass
1.5 kg (3 lb 5 oz)

Operating Temperature
41°F-95°F (5°C-35°C)

Laser diode properties

- Material: GaAIs
- Wavelength: l=780 nm
- Emission duration: Continuous
- Laser output: Less than 44.6 μW
(measured at a distance of 200 mm from the lens surface on the optical pick-up block)

Inputs/outputs on the front

Controller ports (2)
Memory card slots (2)

Inputs/outputs on the rear

SERIAL I/O port (1)

Outputs on the rear

AV MULTI OUT output (1)

Supplied accessories

AC power cord (mains lead) (1)
AV cable (integrated audio/video) (1)
Controller (1)
Instruction manual (1)

Optional accessories

SCPH-1020 u/94048 Memory card
SCPH-1040 u/94043 Link cable
SCPH-1080 u/94041 Controller
SCPH-1090 u/94047 Mouse

SCPH-1100 u/94050 S video cable
SCPH-1110 u/94051 Analog joystick
SCPH-1121/94053 RFU adaptor
SCPH-1140 u/94055 AV cable
(integrated audio/video)

For additional parts, please call 1-800-345-SONY.
94044 AC power cord

Design and specifications are subject to change without notice.

Fiche technique

Caractéristiques générales

Puissance de raccordement
CA 120 V, 60 Hz

Consommation électrique
17 W

Dimensions
270 x 60 x 188 mm (l/h/p)
(10³/₄ x 2³/₈ x 7¹/₂ pouces)

Masse
1,5 kg (3 livres 5 onces)

Température de fonctionnement
41°F-95°F (5°C-35°C)

Propriétés de la diode laser

- Matériau: GaAIs
- Longueur d'onde: l=780 nm
- Durée d'émission: Continue
- Puissance de sortie laser:
Moins de 44,6 μW

(mesurée à une distance de 200 mm de la surface de l'objectif du bloc optique)

Entrées/sorties frontales

Ports CONTROLLER (2)
Fentes de carte mémoire (2)

Entrées/sorties arrière

Port SERIAL I/O (1)

Diagnósticos

D Le problème se situe au niveau de la manette

Veillez composer le 1-800-345-SONY pour obtenir de l'aide technique.

E Vérifiez le raccordement entre la console et le téléviseur (ou le magnétoscope).

Introduisez correctement les fiches du câble de connexion dans les connecteurs. Si l'image et le son comportent toujours des parasites, il est possible que les fiches soient souillées ou qu'il y ait un court-circuit à l'intérieur du câble. Si le problème persiste même après avoir essayé un autre câble, veuillez composer le 1-800-345-SONY pour obtenir de l'aide technique.

F Le problème se situe au niveau de la console.

Veillez composer le 1-800-345-SONY pour obtenir de l'aide technique.

A Hay un problema con el disco.

Limpie la cara inversa del disco con un producto de limpieza para discos compactos y vuelva a reproducirlo.

Para limpiar el disco, consulte las instrucciones de uso del producto de limpieza para discos compactos.

Si el problema no se soluciona, es posible que el disco sea defectuoso.

B Es posible que la lente esté sucia.

Límpiala usando un estuche para limpieza de lentes.

Para limpiar la lente, consulte las instrucciones de uso del estuche para limpieza de lentes.

Por favor, llame 1-800-345-SONY para asistencia técnica.

C Se ha condensado humedad en el disco.

Extráigalo y déjelo hasta que la humedad se evapore, o bien limpie la cara inversa con un producto de limpieza para discos compactos.

D Se ha producido un fallo en el controlador.

Por favor, llame 1-800-345-SONY para asistencia técnica.

E Compruebe la conexión entre el aparato y la televisión (o videograbadora).

Inserte con firmeza los enchufes del cable de conexión en los conectores. Si la pantalla y el sonido todavía presentan ruidos, es posible que los enchufes estén sucios o bien que exista un cortocircuito en el cable. Si aún utilizando otro cable el problema no se soluciona por favor, llame 1-800-345-Sony para asistencia técnica.

F Se ha producido un fallo en el aparato.

Por favor, llame 1-800-345-SONY para asistencia técnica.

Especificaciones

Sorties arrière

Sortie AV MULTI OUT (1)

Accessoires fournis

Cordon d'alimentation
(cordon secteur) (1)

Cordon de liaison audiovisuel

(audio/vidéo intégré) (1)

Manette (1)

Mode d'emploi (1)

Accessoires en option

SCPH-1020 u/94048 Carte mémoire

SCPH-1040 u/94043 Câble de connexion

SCPH-1080 u/94041 Manette

SCPH-1090 u/94047 Souris

SCPH-1100 u/94050 Câble S vidéo

SCPH-1110 u/94051 Manette de jeu
analogique

SCPH-1121/94053 Adaptateur RFU

SCPH-1140 u/94055 Cordon de liaison
audiovisuel (audio/vidéo intégré)

Pour des éléments additionnels, veuillez
composer le 1-800-345-SONY.

94044 Cordon d'alimentation secteur

La conception et les spécifications sont
sujettes à modifications sans préavis.

General

Requisitos de corriente eléctrica
120 V CA, 60 Hz

Consumo de corriente eléctrica
17 W

Dimensiones
270 x 60 x 188 mm (an/al/f)
(10³/₄ x 2³/₈ x 7¹/₂ pulgadas)

Masa
1,5 kg (3 lb 5 oz)

Temperatura de funcionamiento
41°F-95°F (5°C-35°C)

Propiedades del diodo láser

- Material: GaAlAs
- Longitud de onda: l=780 nm
- Duración de emisión: Continua
- Salida de láser:

Inferior a 44,6 mW

(medida a una distancia de 200 mm de
la superficie de la lente del bloque
captador óptico)

Entradas/salidas situadas en la parte frontal

Conectores CONTROLLER (2)

Ranuras de tarjetas de memoria (2)

Entradas/salidas situadas en la parte posterior

Puerto en SERIAL I/O (1)

Salidas situadas en la parte posterior

Salida AV MULTI OUT (1)

Accesorios suministrados

Cable de corriente eléctrica

(conductor) (1)

Cable AV (audio/vidéo integrado) (1)

Controlador (1)

Manual de instrucciones (1)

Accesorios opcionales

SCPH-1020 u/94048

Tarjeta de memoria

SCPH-1040 u/94043 Cable de unión

SCPH-1080 u/94041 Controlador

SCPH-1090 u/94047 Ratón

SCPH-1100 u/94050 Cable de vídeo S

SCPH-1110 u/94051 Mando

universal analógico

SCPH-1121/94053 Adaptador RFU

SCPH-1140 u/94055 Cable AV (audio/
vídeo integrado)

Para partes adicionales, por favor llame 1-
800-345-SONY.

94044 Cable de corriente eléctrica

Diseño y especificaciones sujetos a
cambio sin previo aviso.

PlayStation™

“Sony” is a registered trademark of Sony Corporation.

“” and the “PlayStation” are the trademarks of Sony Computer Entertainment Inc.

“Sony” est une marque déposée de Sony Corporation.

“” et “PlayStation” sont des marques déposées de Sony Computer Entertainment Inc.

“Sony” es una marca registrada de Sony Corporation.

“” y “PlayStation” son marcas registradas de Sony Computer Entertainment Inc.

Printed in Japan.